

<p>GT-ZFP6001 40配套正包</p> <p>壁厚:1.3 mm 长度:6.4 m 米重:0.898kg/m</p>	<p>GT-ZFP6002 60门套线</p> <p>壁厚:1.1mm 长度:6.4 m 米重:0.541kg/m</p>	<p>GT-ZFP6003 40反包套</p> <p>壁厚:1.3mm 长度:6.4 m 米重:0.996kg/m</p>	<p>D-A470</p> <p>壁厚:0.8mm 长度:6.4 m 米重:0.488kg/m</p>
<p>GT-ZFP6004 45光企</p> <p>壁厚:1.35mm 长度:6.4 m 米重:0.691kg/m</p>	<p>GT-ZFP6005 65门光企</p> <p>壁厚:1.35mm 长度:6.2 m 米重:0.835kg/m</p>	<p>GT-ZFT1027 16单玻璃</p> <p>壁厚:2.2mm 长度:6.2 m 米重:0.674kg/m</p>	<p>GT-ZFT1028 18双玻璃</p> <p>壁厚:2.2mm 长度:6.2 m 米重:0.707kg/m</p>
<p>GT-ZFP6006 转换料</p> <p>壁厚:1.0mm 长度:6.2 m 米重:0.239kg/m</p>	<p>GT-ZFP6007 转换料</p> <p>壁厚:1.2mm 长度:6.2 m 米重:0.323kg/m</p>	<p>GT-ZFP5001 35正包套</p> <p>壁厚:1.1mm 长度:6.4 m 米重:0.727kg/m</p>	<p>GT-ZFP5002 35反包套</p> <p>壁厚:1.1mm 长度:6.4 m 米重:0.773kg/m</p>
<p>YL-MP50X48 35门包套</p> <p>壁厚:1.1mm 长度:6.4 m 米重:0.544kg/m</p>	<p>YL-MP50X35 转换料</p> <p>壁厚:1.1mm 长度:6.2 m 米重:0.522kg/m</p>		

GP105E

内开系统 · 65C 系列

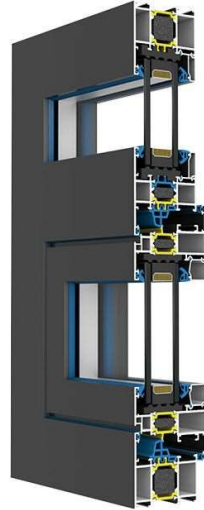

产品介绍 Product introduction

边框宽度为 mm，玻璃内开，型材为隔热断桥机械复合式结构，选用 25.3mm 尼龙隔热条 (PA66-GF25)，腔体内填充高分子保温材料，具有出色的隔热性能。

三腔结构设计配置性能良好的 EPDM 复合发泡胶条，等压胶条及等温线的设计，使产品具有良好的气密性，水密性及保温性。

玻璃可选配 5+12A+5+12A+5 中空玻璃，隔音、保温性能更佳；内外压胶条免打胶设计，玻璃室内安装，保障施工安全。

角部销钉注胶工艺，增加框架稳定性，预防角部渗水。

外观、功能多样化设计，新颖的视觉效果，细节设计全面升级，提升产品性能。

产品配置 Product configuration

型材壁厚: 1.8mm	五金配置: 欧标
附件配置: 定制配件	玻璃配置: 6+27A+6 5+12A+5+12A+5
隔热条: 融海、优泰	密封条: 海达、合和
组角方式: 注胶铝角码	纱网配置: SUS304 不锈钢纱网

产品参数 Product parameters

气密性:	GB/T7106-2008	8 级
水密性:	GB/T7106-2008	6 级
抗风压性:	GB/T7106-2008	7 级
隔音性:	GB/T8485-2008	5 级
保温性:	GB/T8484-2008	8 级

开启方式 Opening mode

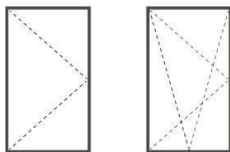

内开

内开内倒

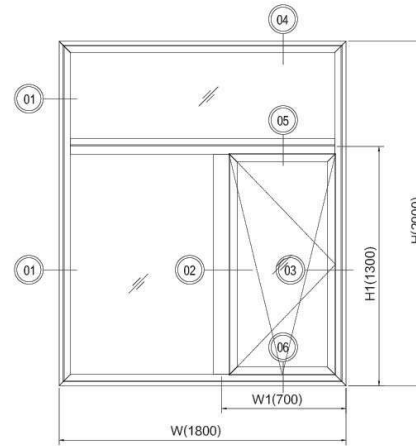

宽(mm)	高(mm)	面积(平方)	公斤/平方
1800	2000	3.6	7.36KG

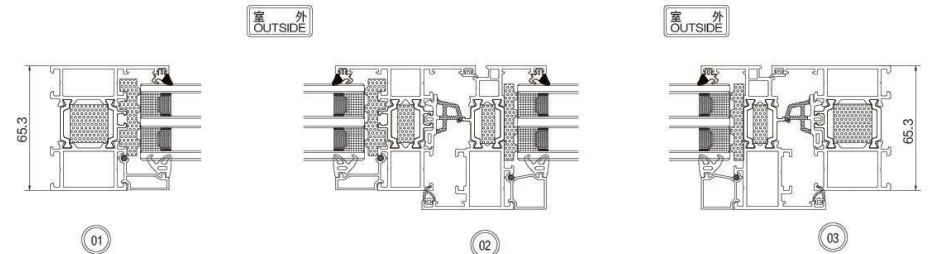
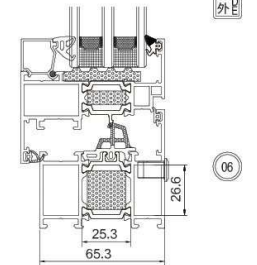
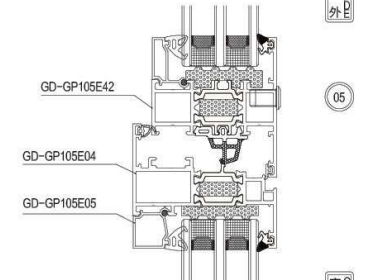
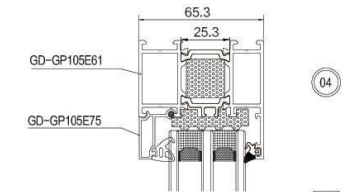

GP105E61	外框	GP105E75	框压线	GP105E42	中柱	GP105E04	内开扇
<p>壁厚:1.8mm 米重:1.636kg/m</p>		<p>壁厚:1.0mm 米重:0.224kg/m</p>		<p>壁厚:1.8mm 米重:1.581kg/m</p>		<p>壁厚:1.8mm 米重:1.543kg/m</p>	
<p>GP105E05</p> <p>扇压线</p> <p>壁厚:1.0mm 米重:0.214kg/m</p>							



独特技术和不断创新的产品供应系统，
为您开发一个理想的门窗系统方案。



GP105E

内开系统·85S系列

产品介绍 Product introduction

边框宽度为 85mm，玻、纱扇双内开，内外平框；型材为隔热断桥机械复合式结构，选用 35.3MM 多腔体尼龙隔热条 (PA66-GF25)，腔体内填充高分子保温材料，具有出色的隔热性能。

三腔结构设计配置性能良好的 EPDM 复合发泡胶条，等压胶条及等温线的设计，使产品具有良好的气密性，水密性及保温性。

玻璃可选配 5+12A+5+12A+5 中空玻璃，隔音、保温性能更佳；内外压胶条免打胶设计，玻璃室内安装，保障施工安全。

角部销钉注胶工艺，增加框架稳定性，预防角部渗水。

外观、功能多样化设计，新颖的视觉效果，细节设计全面升级，提升产品性能。

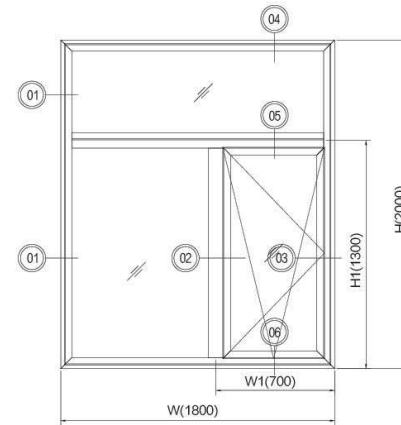
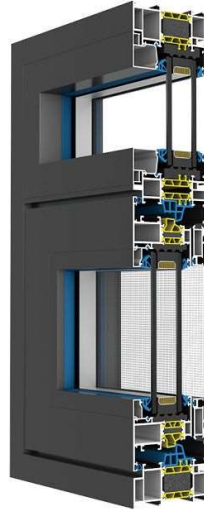

宽(mm)	高(mm)	面积(平方)	公斤/平方
1800	2000	3.6	8.9KG

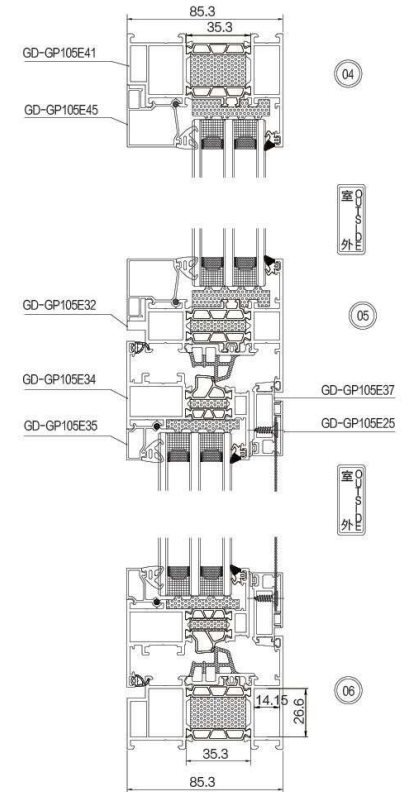

产品配置 Product configuration

型材壁厚: 1.8mm	五金配置: 欧标
附件配置: 定制配件	玻璃配置: 6+27A+6 5+12A+5+12A+5
隔热条: 融海、优泰	密封条: 海达、合和
组角方式: 注胶铝角码	纱网配置: SUS304 不锈钢纱网

产品参数 Product parameters

气密性:	GB/T7106-2008	8级
水密性:	GB/T7106-2008	6级
抗风压性:	GB/T7106-2008	7级
隔音性:	GB/T8485-2008	5级
保温性:	GB/T8484-2008	8级

开启方式 Opening mode

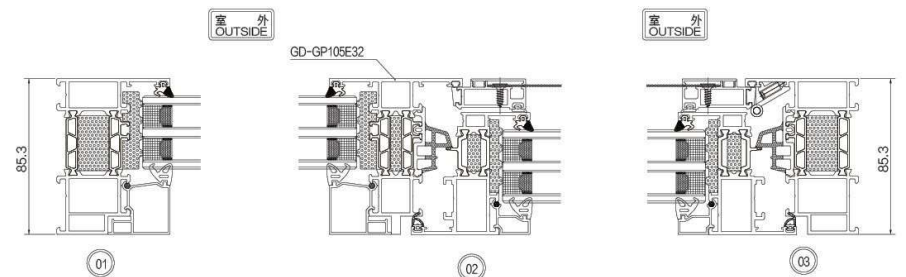
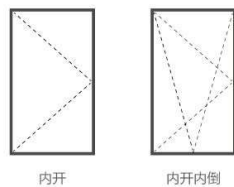

GP105E41	外框	GP105E45	框压线	GP105E32	中柱	GP105E34	内开扇
GP105E35	扇压线	GP105E37	纱扇	GP105E25	披水板		



成就 · 经典匠心之作

以创新设计和卓越功能的完美结合，领先行业的精湛制造工艺、以及贯彻不渝的品质理念，力求每一件产品不同寻常，成就经典匠心之作。

GP105E

内开系统 · 105K 系列

产品介绍 Product introduction

边框宽度为 105mm，玻、纱扇双内开，内外平框；型材为隔热断桥机械复合式结构，选用 25.3mm 多腔体尼龙隔热条 (PA66-GF25)，腔体内填充高分子保温材料，具有出色的隔热性能。

三腔结构设计配置性能良好的 EPDM 复合发泡胶条，等压胶条及等温线的设计，使产品具有良好的气密性，水密性及保温性。

玻璃可选配 5+12A+5+12A+5 中空玻璃，隔音、保温性能更佳；内外压胶条免打胶设计，玻璃室内安装，保障施工安全。

角部销钉注胶工艺，增加框架稳定性，预防角部渗水。

外观、功能多样化设计，新颖的视觉效果，细节设计全面升级，提升产品性能。

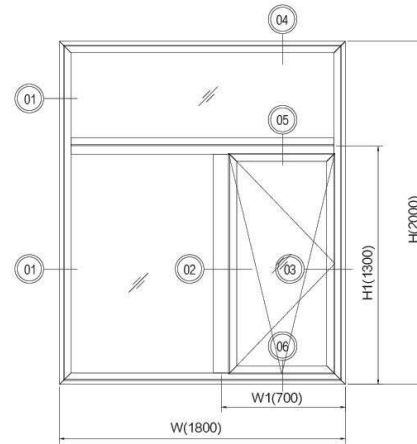

宽(mm)	高(mm)	面积(平方)	公斤/平方
1800	2000	3.6	10.2KG

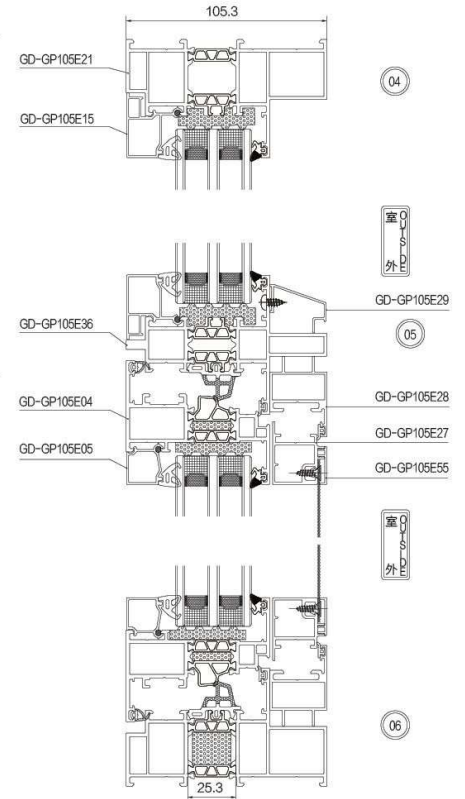

产品配置 Product configuration

型材壁厚: 1.8mm	五金配置: 欧标
附件配置: 定制配件	玻璃配置: 5+27A+6 5+12A+5+12A+5
隔热条: 融海、优泰	密封条: 海达、合和
组角方式: 注胶铝角码	纱网配置: SUS304 不锈钢纱网

产品参数 Product parameters

气密性:	GB/T7106-2008	8级
水密性:	GB/T7106-2008	6级
抗风压性:	GB/T7106-2008	8级
隔音性:	GB/T8485-2008	5级
保温性:	GB/T8484-2008	8级

开启方式 Opening mode

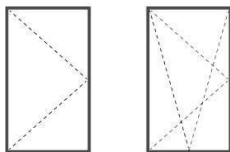

内开

内开内倒

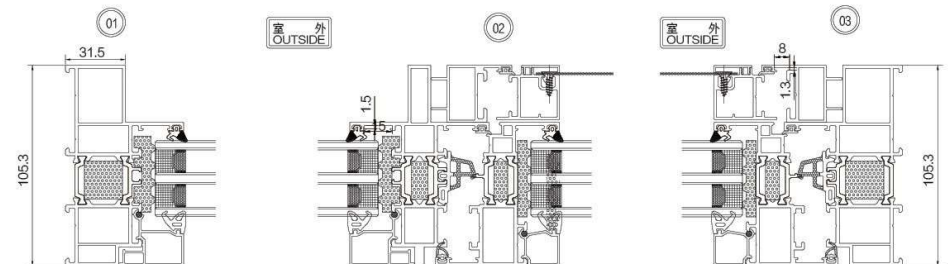

<p>GP105E21 外框</p> <p>壁厚:1.8mm 米重:2.121kg/m</p>	<p>GP105E36 加强中庭</p> <p>壁厚:1.8mm 米重:2.014kg/m</p>	<p>GP105E04 内开扇</p> <p>壁厚:1.8mm 米重:1.543kg/m</p>	<p>GP105E05 扇压线</p> <p>壁厚:1.0mm 米重:0.214kg/m</p>
<p>GP105E27 纱窗</p> <p>壁厚:1.2mm 米重:0.446kg/m</p>	<p>GP105E28 纱窗框</p> <p>壁厚:1.2mm 米重:0.54kg/m</p>	<p>GP105E29 披水板</p> <p>壁厚:1.0mm 米重:0.186kg/m</p>	<p>GP105E55 纱窗压线</p> <p>壁厚:1.0mm 米重:0.077kg/m</p>
<p>GP105E15 框压线</p> <p>壁厚:1.0mm 米重:0.355kg/m</p>			

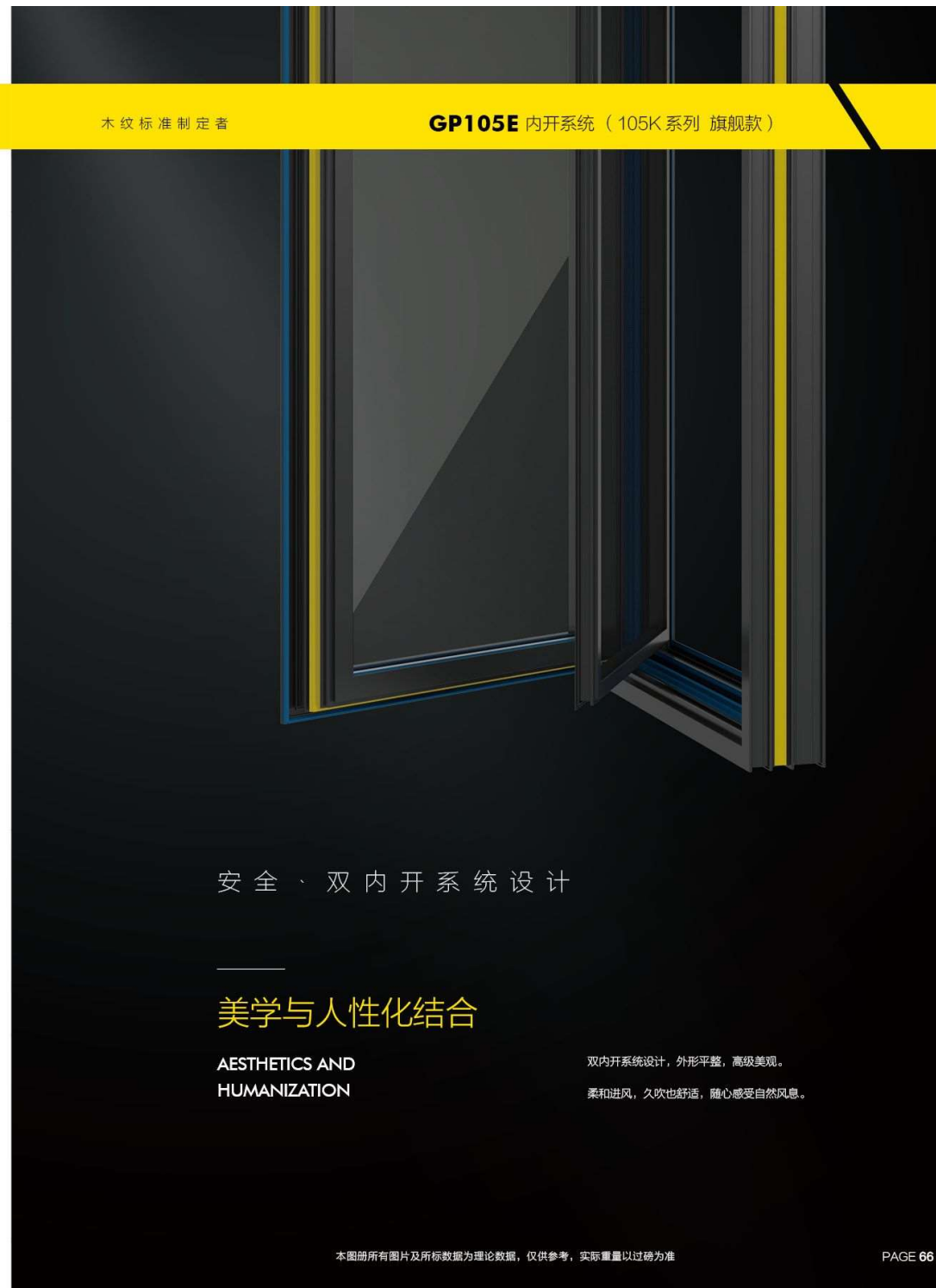

安全 · 双内开系统设计

美学与人性化结合

AESTHETICS AND HUMANIZATION

双内开系统设计, 外形平整, 高级美观。
柔和进风, 久吹也舒适, 随心感受自然风息。

KL85/YL85

非断桥平开窗系列

产品介绍 Product introduction

边框宽度为 85mm，非断桥设计，玻璃外开，可带固定防护栏。
 固玻一体大压线设计，整体性更好更美观，可选圆弧压线、菱形压线和方压线。
 玻璃标配 5+9A+5 中空玻璃，优良的隔音保温性能；
 固定玻璃室内安装，采用外压胶条，内打胶工艺，使玻璃安装更安全更便捷。
 内外平框更美观；配置汽车级三元乙丙发泡胶条，密封性更好。

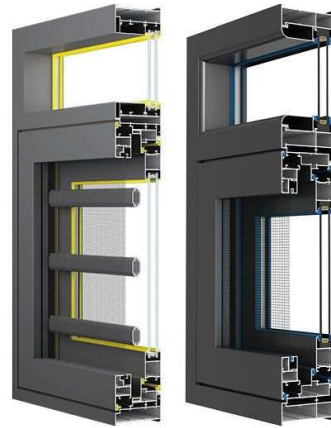

产品配置 Product configuration

型材壁厚: 1.4mm	五金配置: 欧标
附件配置: 定制配件	玻璃配置: 5+9A+5 (KL85) 5+12A+5 (YL85)
组角方式: 铝角码	密封条: 合和
纱网配置: SUS304 不锈钢纱网	

产品参数 Product parameters

气密性:	GB/T7106-2008	8 级
水密性:	GB/T7106-2008	6 级
抗风压性:	GB/T7106-2008	5 级
隔音性:	GB/T8485-2008	5 级
保温性:	GB/T8484-2008	6 级

开启方式 Opening mode

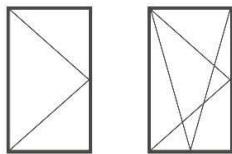

外开

外开上悬

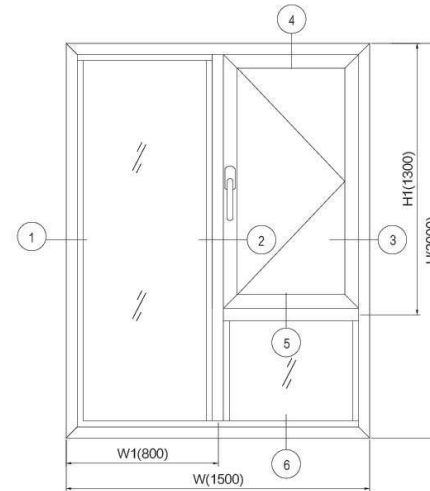

宽(mm)	高(mm)	面积(平方)	公斤/平方
1500	2000	3	5.5KG

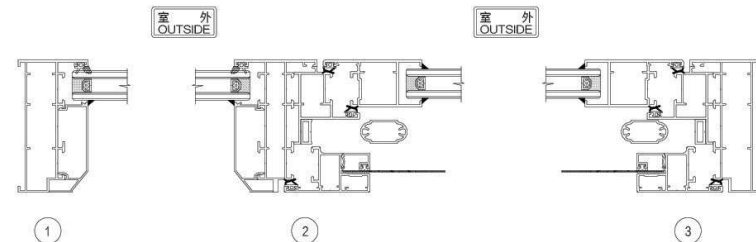
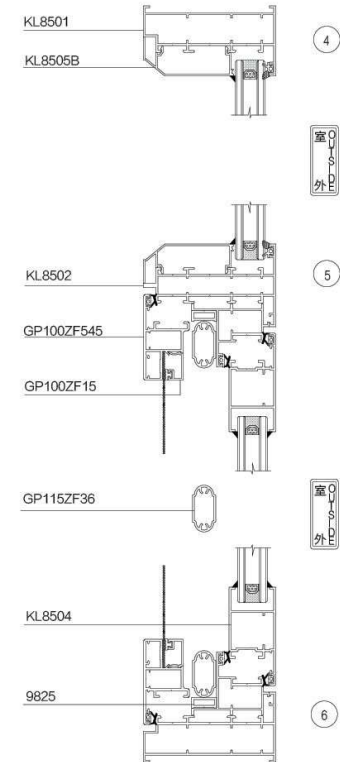

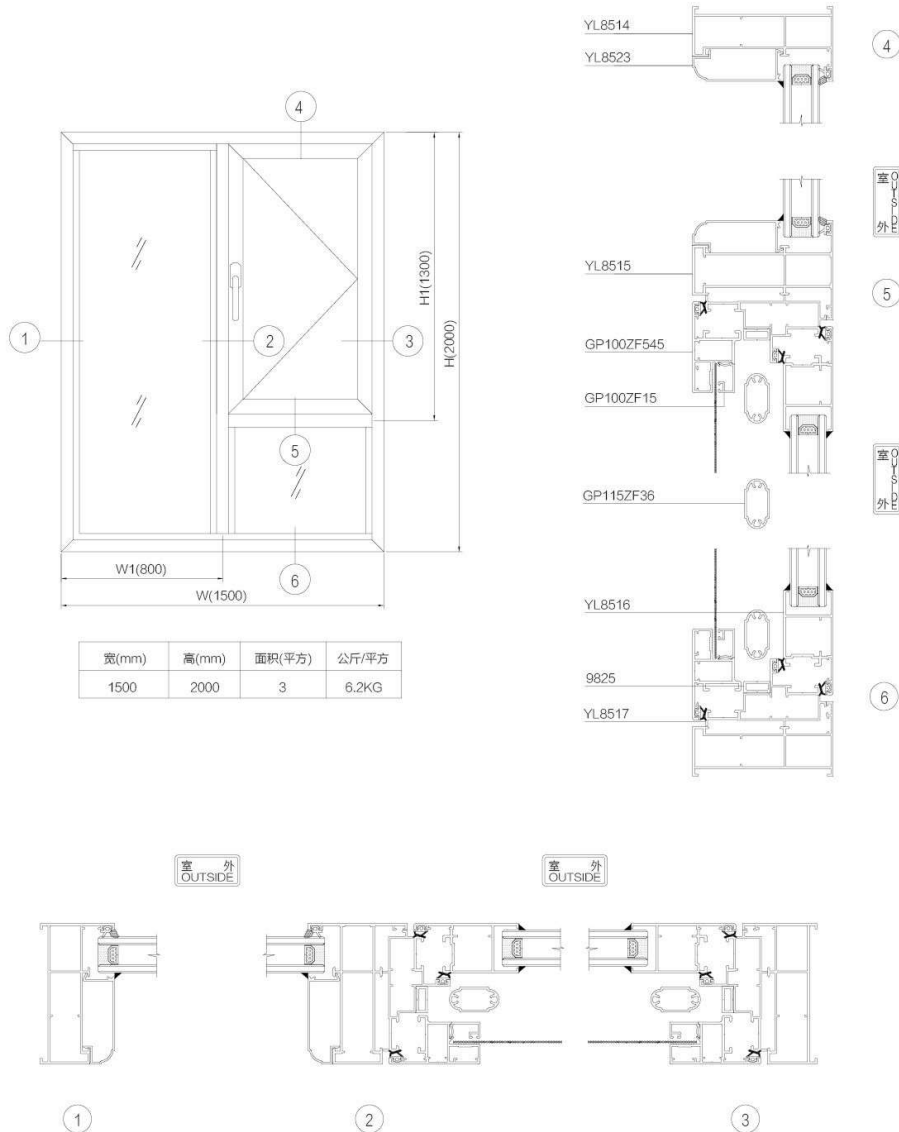

<p>KL8501 边框</p> <p>壁厚:1.35mm 米重:0.989kg/m</p>	<p>KL8502 中挺</p> <p>壁厚:1.3mm 米重:1.086kg/m</p>	<p>KL8503 副框</p> <p>壁厚:1.3mm 米重:0.557kg/m</p>	<p>KL8504 光企</p> <p>壁厚:1.35mm 米重:0.701kg/m</p>
<p>KL8505 单玻压线</p> <p>壁厚:1.0mm 米重:0.305kg/m</p>	<p>KL8505C 双玻压线</p> <p>壁厚:1.0mm 米重:0.272kg/m</p>	<p>KL8505B 双玻压线</p> <p>壁厚:1.0mm 米重:0.324kg/m</p>	<p>KL8505A 双玻压线</p> <p>壁厚:1.0mm 米重:0.353kg/m</p>
<p>KL8506 单玻转换器</p> <p>壁厚:1.0mm 米重:0.143kg/m</p>	<p>GP100ZF545 55纱窗</p> <p>壁厚:1.3mm 米重:0.645kg/m</p>	<p>GP100ZF15 纱窗压线</p> <p>壁厚:1.1mm 米重:0.131kg/m</p>	<p>GP115ZF36 护栏管</p> <p>壁厚:1.2mm 米重:0.29kg/m</p>
<p>9825 护栏边框</p> <p>壁厚:1.4mm 米重:0.154kg/m</p>	<p>KL8505D 单玻压线</p> <p>壁厚:1.0mm 米重:0.363kg/m</p>	<p>YL-PK8512 格条</p> <p>壁厚:1.0mm 米重:0.303kg/m</p>	

<p>YL8514 边框</p> <p>壁厚:1.35mm 米重:0.97kg/m</p>	<p>YL8515 中挺</p> <p>壁厚:1.35mm 米重:1.1kg/m</p>	<p>YL8516 玻扇</p> <p>壁厚:1.35mm 米重:0.69kg/m</p>	<p>YL8517 副框</p> <p>壁厚:1.35mm 米重:0.67kg/m</p>
<p>YL8518 双玻直角压线</p> <p>壁厚:1.0mm 米重:0.29kg/m</p>	<p>YL8520 单玻直角压线</p> <p>壁厚:1.0mm 米重:0.345kg/m</p>	<p>YL8521 单玻转换口</p> <p>壁厚:1.0mm 米重:0.15kg/m</p>	<p>YL8523 圆弧双玻压线</p> <p>壁厚:1.0mm 米重:0.28kg/m</p>
<p>GP100ZF545 55纱窗</p> <p>壁厚:1.3mm 米重:0.645kg/m</p>	<p>GP100ZF15 纱窗压线</p> <p>壁厚:1.1mm 米重:0.131kg/m</p>	<p>GP115ZF36 护栏管</p> <p>壁厚:1.2mm 米重:0.29kg/m</p>	<p>9825 护栏边框</p> <p>壁厚:1.4mm 米重:0.154kg/m</p>
<p>YL-PK8512 格条</p> <p>壁厚:1.0mm 米重:0.303kg/m</p>	<p>HF8590 85转角</p> <p>壁厚:1.4mm 米重:1.207kg/m</p>		



成就 · 经典匠心之作

以创新设计和卓越功能的完美结合，领先行业的精湛制造工艺，以及贯彻不渝的品质理念，力求每一件产品不同寻常，成就经典匠心之作。

YL110

系列隔热平开窗典型窗型

产品介绍 Product introduction

型材壁厚 1.4mm 及 2.0mm；边框宽度为 110mm，玻璃外开，型材为隔热断桥机械复合式结构，选用 30mm、28mm、20mm 及 12mm 尼龙隔热条 (PA66-GF25)，具有出色的隔热性能。

三腔结构设计配置性能良好的 EPDM 复合发泡胶条，三道密封胶条及等温线的设计，使产品具有良好的气密性，水密性及保温性。

玻璃可选配 5+20A+5 中空玻璃，隔音、保温性能更佳。

固定玻璃室内安装，采用外压胶条，内打胶工艺，使玻璃安装更安全更便捷。

角部销钉注胶工艺，增加框架稳定性，预防角部渗水。

65/69 不同看面玻璃扇，新颖的视觉效果，细节设计全面升级，提升产品性能。

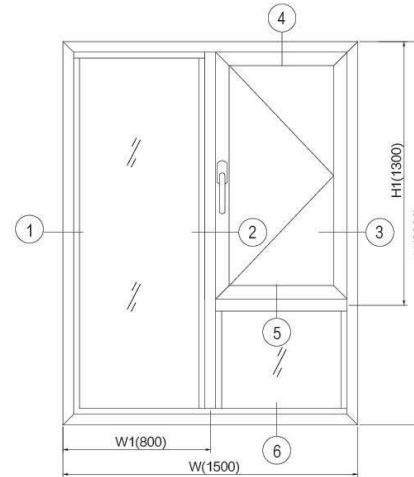
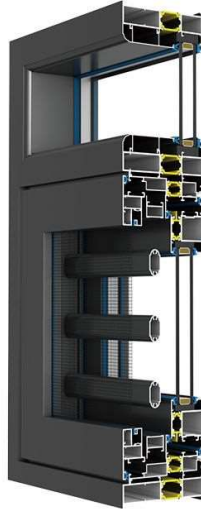

宽(mm)	高(mm)	面积(平方)	公斤/平方
1500	2000	3	9KG

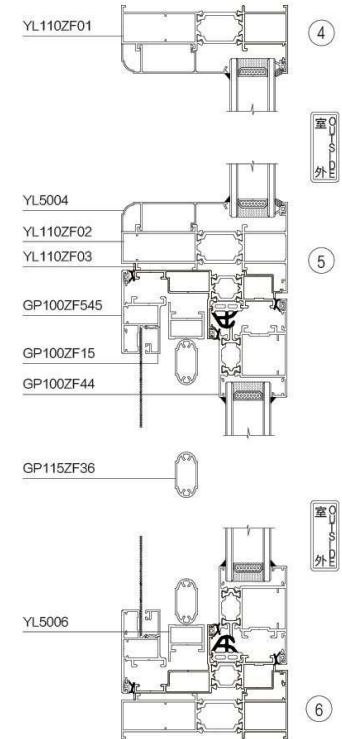

产品配置 Product configuration

型材壁厚: 1.4mm/2.0mm	五金配置: 欧标
附件配置: 定制配件	玻璃配置: 5+20A+5
隔热条: 融海、优泰	密封条: 海达、合和
组角方式: 铝角码	纱网配置: SUS304 不锈钢纱网

产品参数 Product parameters

气密性:	GB/T7106-2008	8级
水密性:	GB/T7106-2008	6级
抗风压性:	GB/T7106-2008	8级
隔音性:	GB/T8485-2008	5级
保温性:	GB/T8484-2008	7级

开启方式 Opening mode

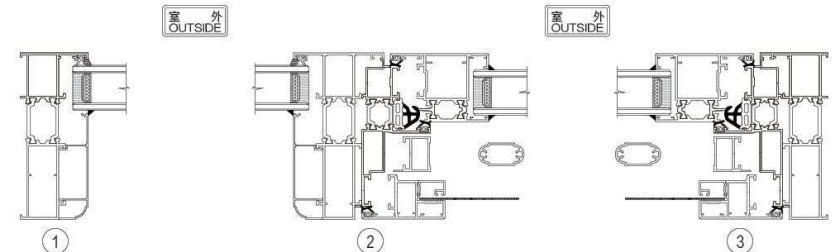
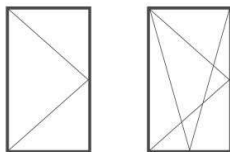

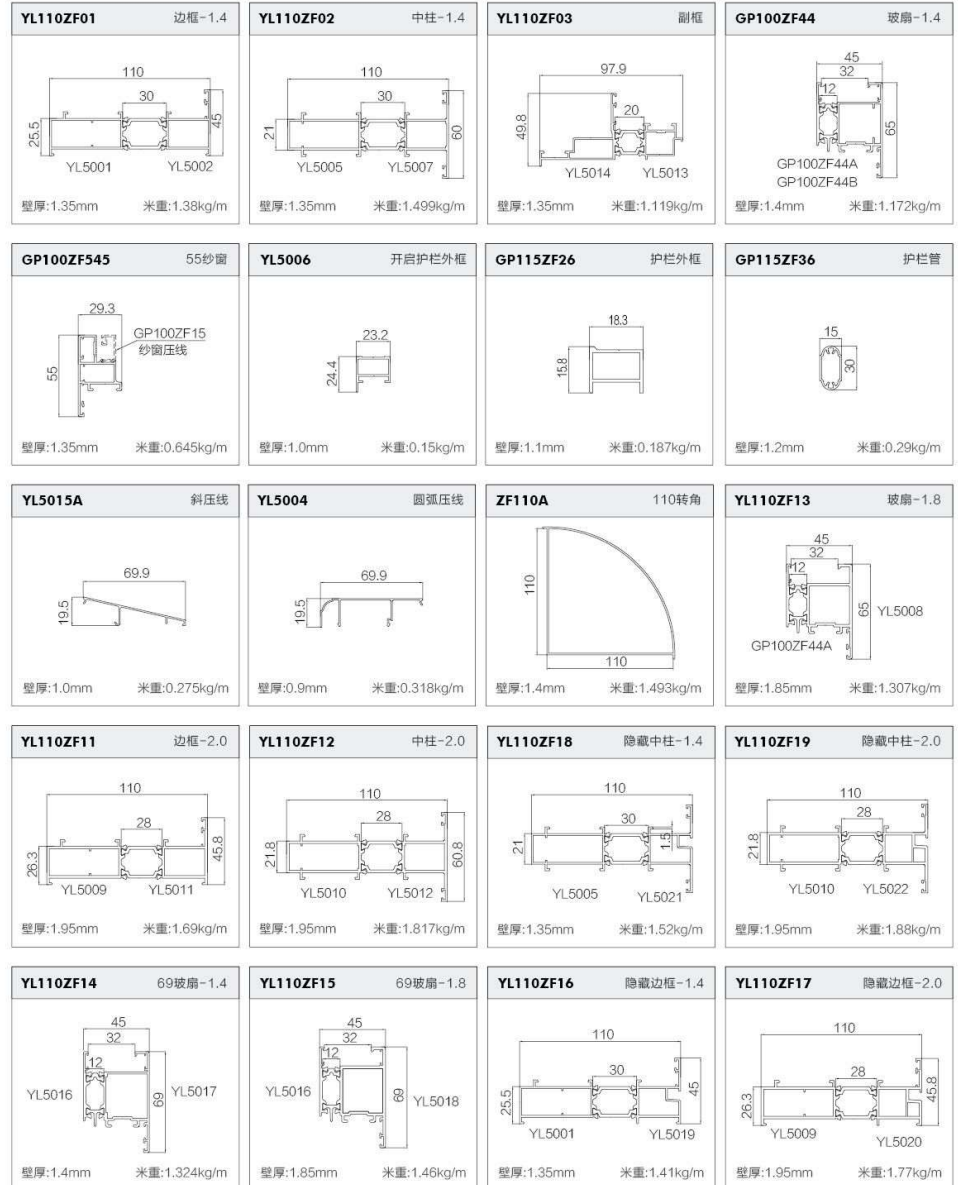
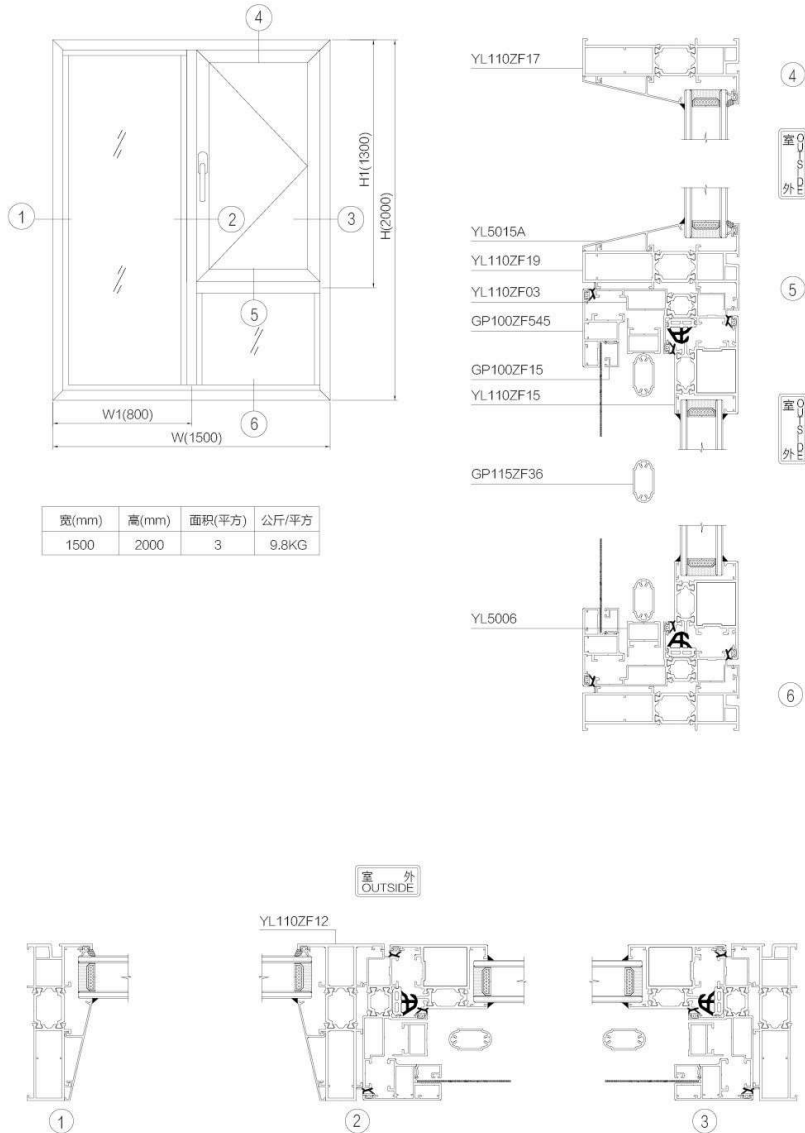



在超高模具精度的严格品控下，经过各种精细的工艺智造，
即使是不易觉察的零件内部也没有被忽视，从而使产品由内而外，
显现品质匠心和灵动美感。

- 抗风压
- 气密性
- 保温性
- 水密性
- 隔音性

GP100ZF

系列隔热平开窗典型窗型

产品介绍 Product introduction

边框宽度为 100mm，材料壁厚 1.4mm，型材为隔热断桥机械复合式结构，选用 20mm 及 12mm 尼龙隔热条 (PA66-GF25)，具有出色的隔热性能。

三腔结构设计配置性能良好的 EPDM 复合发泡胶条，三道密封胶条及等温线的设计，使产品具有良好的气密性、水密性及保温性。

可通过转换副框变换为内开窗，材料设计通用性强。

玻璃标配 5+20A+5 中空玻璃，隔音、保温性能更佳。

固定玻璃室内安装，采用外压胶条，内打胶工艺，使玻璃安装更安全更便捷。

玻扇 65 窄着面设计，新颖的视觉效果，细节设计全面升级，提升产品性能。

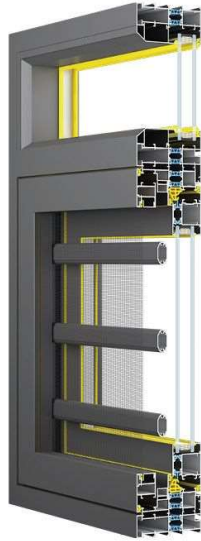

产品配置 Product configuration

型材壁厚: 1.4mm	五金配置: 欧标
附件配置: 定制配件	玻璃配置: 5+20A+5
隔热条: 融海、优泰	密封条: 海达、合和
组角方式: 铝角码	纱网配置: SUS304 不锈钢纱网

产品参数 Product parameters

气密性:	GB/T7106-2008	8级
水密性:	GB/T7106-2008	6级
抗风压性:	GB/T7106-2008	7级
隔音性:	GB/T8485-2008	5级
保温性:	GB/T8484-2008	7级

开启方式 Opening mode

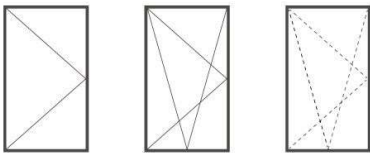

外开

外开上悬

内开内倒

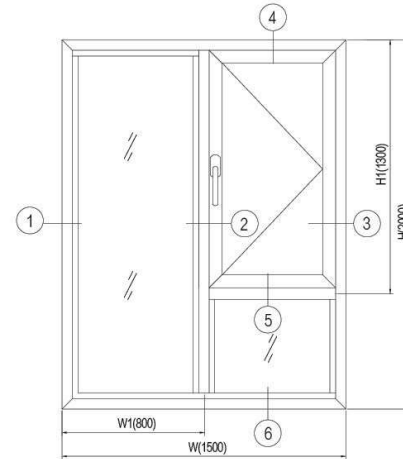

宽(mm)	高(mm)	面积(平方)	公斤/平方
1500	2000	3	9.8KG

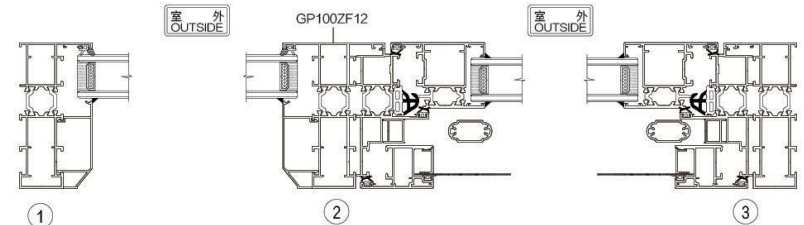
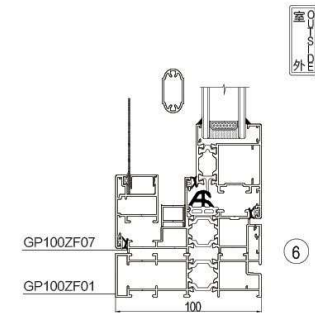
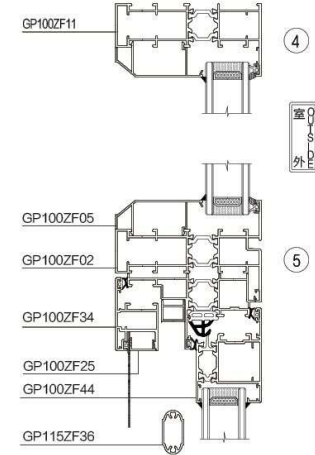

<p>GP100ZF01 外框</p> <p>壁厚:1.4mm 米重:1.56kg/m</p>	<p>GP100ZF11 外框</p> <p>壁厚:1.4mm 米重:1.532kg/m</p>	<p>GP100ZF02 中挺</p> <p>壁厚:1.4mm 米重:0.00kg/m</p>	<p>GP100ZF12 中挺</p> <p>壁厚:1.4mm 米重:1.64kg/m</p>
<p>GP100ZF07 外框副框</p> <p>壁厚:1.4mm 米重:1.189kg/m</p>	<p>GP100ZF44 玻扇</p> <p>壁厚:1.4mm 米重:1.172kg/m</p>	<p>GP100ZF05 菱形压线</p> <p>壁厚:1.0mm 米重:0.357kg/m</p>	<p>GP100ZF05B 圆弧压线</p> <p>壁厚:1.0mm 米重:0.355kg/m</p>
<p>GP100ZF34 50纱窗</p> <p>壁厚:1.4mm 米重:0.695kg/m</p>	<p>GP100ZF25 纱窗压线</p> <p>壁厚:1.2mm 米重:0.09kg/m</p>	<p>GP115ZF141 65纱扇</p> <p>壁厚:1.1mm 米重:0.652kg/m</p>	<p>GP100ZF15 纱窗压线</p> <p>壁厚:1.1mm 米重:0.131kg/m</p>
<p>GP100ZF26 护栏外框</p> <p>壁厚:1.1mm 米重:0.169kg/m</p>	<p>GP115ZF36 一体防护栏管</p> <p>壁厚:1.2mm 米重:0.288kg/m</p>	<p>GP100ZF04 扇料</p> <p>壁厚:1.4mm 米重:1.288kg/m</p>	<p>GP100ZF17 内开副框</p> <p>壁厚:1.3mm 米重:1.453kg/m</p>
<p>GP115ZF28 一体坡扇假中挺</p> <p>壁厚:1.4mm 米重:0.992kg/m</p>	<p>GP115ZF18 纱扇假中挺</p> <p>壁厚:1.4mm 米重:0.562kg/m</p>	<p>GP100ZF09 90度转角</p> <p>壁厚:1.4mm 米重:1.44kg/m</p>	<p>GP100ZF10 135度转角</p> <p>壁厚:1.2mm 米重:1.019kg/m</p>



防护栏可开启设计 安全即美观

OPENABLE DESIGN
SAFETY IS BEAUTY

暗藏式一字锁可开启防护栏，
安全防护常驻于心。
在发生意外灾害时可做逃生窗，
搭配儿童安全锁，
防止小孩随意开启，
彻底消除安全隐患。

安全防护常驻于心

GP110ZF

系列隔热平开窗典型窗型

产品介绍 Product introduction

边框宽度为 110mm，材料壁厚 1.4mm，型材为隔热断桥机械复合式结构，选用 20mm 及 12mm 尼龙隔热条 (PA66-GF25)，具有出色的隔热性能。

三腔结构设计配置性能良好的 EPDM 复合发泡胶条，三道密封胶条及等温线的设计，使产品具有良好的气密性，水密性及保温性。

可通过转换副框变换为内开窗，材料设计通用性强。

玻璃标配 5+20A+5 中空玻璃，隔音、保温性能更佳。

固定玻璃室内安装，采用外压胶条，内打胶工艺，使玻璃安装更安全更便捷。

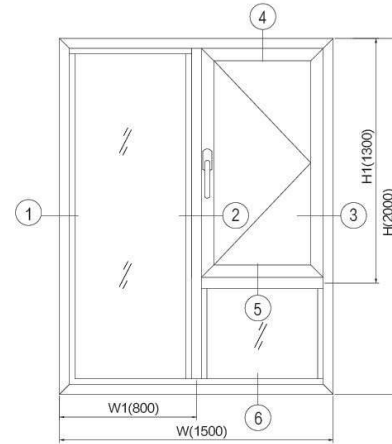
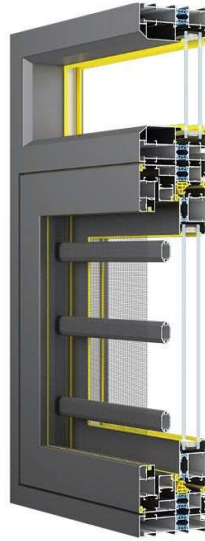

宽(mm)	高(mm)	面积(平方)	公斤/平方
1500	2000	3	10.5KG

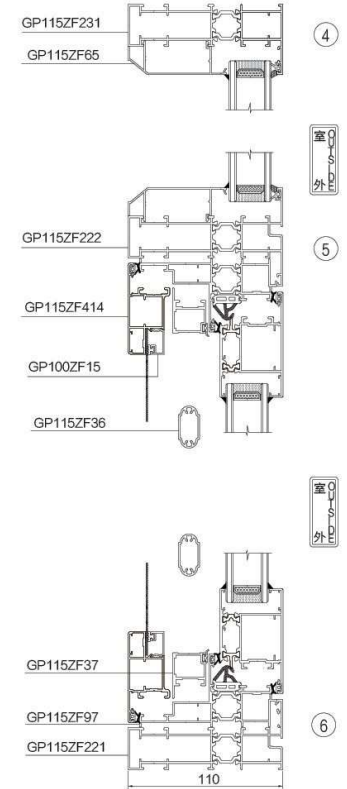

产品配置 Product configuration

型材壁厚: 1.4mm	五金配置: 欧标
附件配置: 定制配件	玻璃配置: 5+20A+5
隔热条: 融海、优泰	密封条: 海达、合和
组角方式: 铝角码	纱网配置: SUS304 不锈钢纱网

产品参数 Product parameters

气密性:	GB/T7106-2008	8级
水密性:	GB/T7106-2008	6级
抗风压性:	GB/T7106-2008	8级
隔音性:	GB/T8485-2008	5级
保温性:	GB/T8484-2008	7级

开启方式 Opening mode

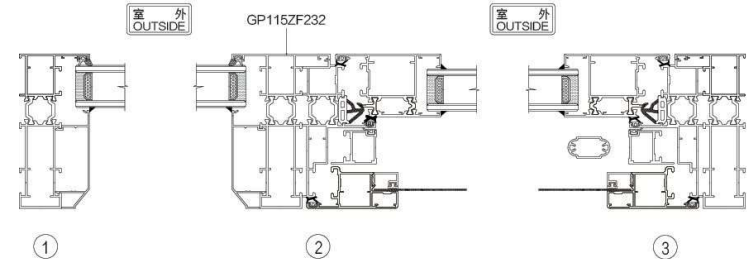
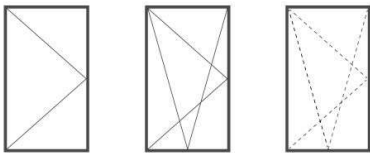

<p>GP115ZF231 外框</p> <p>壁厚:1.4mm 米重:1.588kg/m</p>	<p>GP115ZF221 外框</p> <p>壁厚:1.4mm 米重:1.631kg/m</p>	<p>GP115ZF232 中挺</p> <p>壁厚:1.4mm 米重:1.711kg/m</p>	<p>GP115ZF222 中挺</p> <p>壁厚:1.4mm 米重:1.739kg/m</p>
<p>GP115ZF97 外开副框</p> <p>壁厚:1.4mm 米重:1.284kg/m</p>	<p>GP100ZF04 扇料</p> <p>壁厚:1.4mm 米重:1.288kg/m</p>	<p>GP115ZF414 65纱扇</p> <p>壁厚:1.35mm 米重:0.652kg/m</p>	<p>GP100ZF15 纱窗压线</p> <p>壁厚:1.1mm 米重:0.131kg/m</p>
<p>GP115ZF25A 斜边压线</p> <p>壁厚:1.1mm 米重:0.316kg/m</p>	<p>GP115ZF65 菱形压线</p> <p>壁厚:1.0mm 米重:0.387kg/m</p>	<p>GP115ZF05K 圆弧压线</p> <p>壁厚:1.0mm 米重:0.385kg/m</p>	<p>GP115ZF37 开启框</p> <p>壁厚:1.2mm 米重:0.406kg/m</p>
<p>GP115ZF26 护栏外框</p> <p>壁厚:1.1mm 米重:0.187kg/m</p>	<p>GP115ZF28 一体玻璃假中挺</p> <p>壁厚:1.3mm 米重:0.992kg/m</p>	<p>GP115ZF18 纱扇假中挺</p> <p>壁厚:1.4mm 米重:0.562kg/m</p>	<p>GP115ZF94 纱扇中横</p> <p>壁厚:1.4mm 米重:0.719kg/m</p>
<p>GP115ZF36 护栏管</p> <p>壁厚:1.2mm 米重:0.29kg/m</p>	<p>GP85Y26A 双色防护栏</p> <p>壁厚:1.2mm 米重:0.181kg/m</p>	<p>ZF110A 110转角</p> <p>壁厚:1.4mm 米重:1.493kg/m</p>	<p>GP115ZF10 135度转角</p> <p>壁厚:1.6mm 米重:1.478kg/m</p>



一道看不见的防护

安全防护 · 滴水不漏

SAFETY PROTECTION
NO LEAKAGE

先进的隐藏式排水系统，保证了气密性和水密性的同时，有效排除雨水，滴水檐设计，防止倒灌，身处暗处一样保护。搭配精选优质尼龙密封条，耐腐蚀，寿命长。



GP112ZF

系列隔热平开窗典型窗型

产品介绍 Product introduction

边框宽度为 112mm，材料壁厚 2.0mm，型材为隔热断桥机械复合式结构，选用 20mm 及 12mm 尼龙隔热条 (PA66-GF25)，具有出色的隔热性能。

三腔结构设计配置性能良好的 EPDM 复合发泡胶条，三道密封胶条及等温线的设计，使产品具有良好的气密性，水密性及保温性。

可通过转换副框变换为内开窗，材料设计通用性强。

玻璃标配 5+20A+5 中空玻璃，隔音、保温性能更佳。

固定玻璃室内安装，采用外压胶条，内打胶工艺，使玻璃安装更安全更便捷。

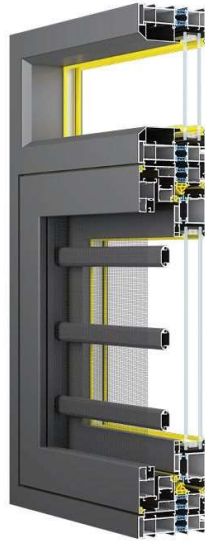

产品配置 Product configuration

型材壁厚: 2.0mm	五金配置: 欧标
附件配置: 定制配件	玻璃配置: 5+20A+5
隔热条: 融海、优泰	密封条: 海达、合和
组角方式: 注胶铝角码	纱网配置: SUS304 不锈钢纱网

产品参数 Product parameters

气密性:	GB/T7106-2008	8 级
水密性:	GB/T7106-2008	6 级
抗风压性:	GB/T7106-2008	9 级
隔音性:	GB/T8485-2008	5 级
保温性:	GB/T8484-2008	7 级

开启方式 Opening mode

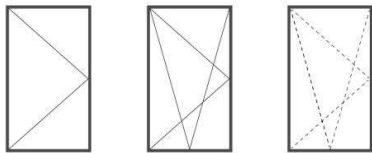

外开

外开上悬

内开内倒

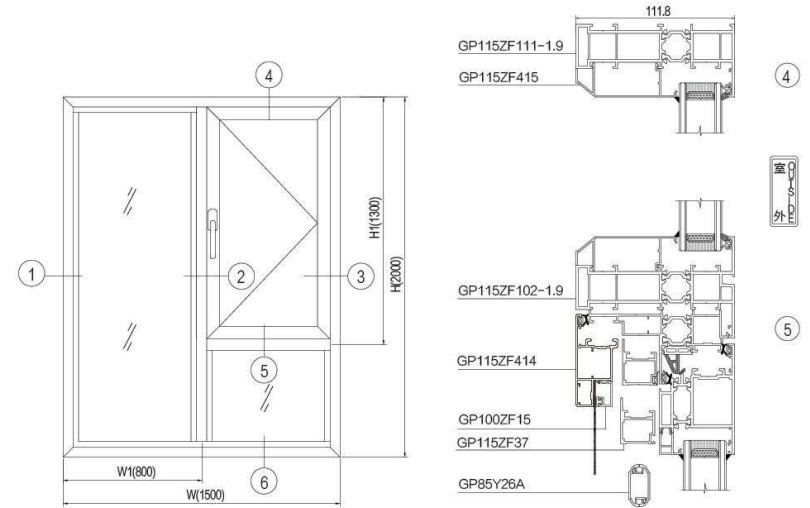

宽(mm)	高(mm)	面积(平方)	公斤/平方
1500	2000	3	12.8KG

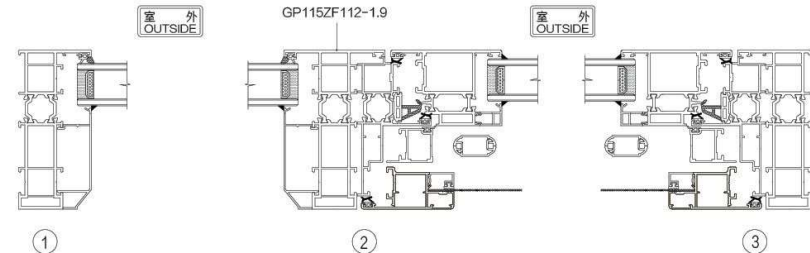

<p>GP115ZF111 外框</p> <p>壁厚:2.0mm 米重:2.233kg/m</p>	<p>GP115ZF101 外框</p> <p>壁厚:2.0mm 米重:2.261kg/m</p>	<p>GP115ZF112 中挺</p> <p>壁厚:2.0mm 米重:2.371kg/m</p>	<p>GP115ZF102 中挺</p> <p>壁厚:2.0mm 米重:2.397kg/m</p>
<p>GP115ZF97 外开副框</p> <p>壁厚:1.4mm 米重:1.284kg/m</p>	<p>GP115ZF33 扇料</p> <p>壁厚:2.0mm 米重:1.669kg/m</p>	<p>GP115ZF05D 玻璃压线</p> <p>壁厚:1.2mm 米重:0.191kg/m</p>	<p>GP115ZF414 65纱扇</p> <p>壁厚:1.35mm 米重:0.652kg/m</p>
<p>GP115ZF25A 斜边压线</p> <p>壁厚:1.1mm 米重:0.316kg/m</p>	<p>GP115ZF415 菱形压线</p> <p>壁厚:1.0mm 米重:0.392kg/m</p>	<p>GP115ZF05K 圆弧压线</p> <p>壁厚:1.0mm 米重:0.385kg/m</p>	<p>GP100ZF15 纱窗压线</p> <p>壁厚:1.1mm 米重:0.13kg/m</p>
<p>GP115ZF37 开启框</p> <p>壁厚:1.2mm 米重:0.406kg/m</p>	<p>GP115ZF26 护栏外框</p> <p>壁厚:1.1mm 米重:0.187kg/m</p>	<p>GP115ZF36 护栏管</p> <p>壁厚:1.2mm 米重:0.29kg/m</p>	<p>GP85Y26A 双色防护栏</p> <p>壁厚:1.2mm 米重:0.18kg/m</p>
<p>GP115ZF94 纱扇中横</p> <p>壁厚:1.4mm 米重:0.719kg/m</p>	<p>GP115ZF09 90° 转角</p> <p>壁厚:1.6mm 米重:1.858kg/m</p>		

加强中柱结构 美观即稳固

REINFORCED CENTRAL COLUMN STRUCTURE
BEAUTIFUL AND STABLE

采用多腔体加强中柱设计, 结构更稳定,
强化保温节能、隔音隔热性能。

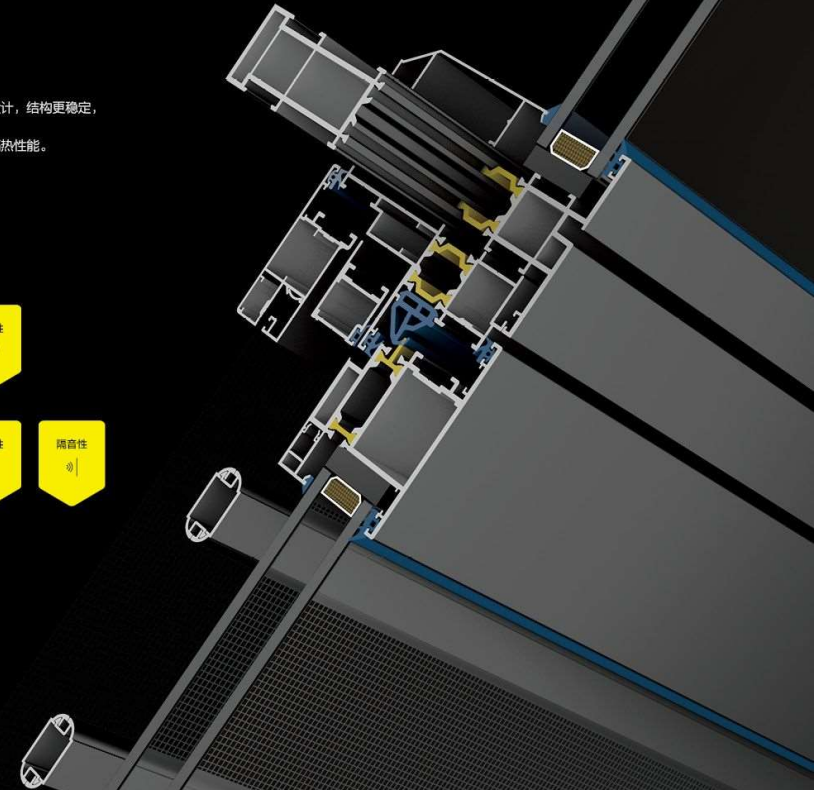

GP118ZF

系列隔热平开窗典型窗型

产品介绍 Product introduction

边框宽度为 118mm，材料壁厚 1.4mm，型材为隔热断桥机械复合式结构，选用 28mm 及 20mm 尼龙隔热条 (PA66-GF25)，具有出色的隔热性能。

三腔结构设计配置性能良好的 EPDM 复合发泡胶条，三道密封胶条及等温线的设计，使产品具有良好的气密性，水密性及保温性。

可通过转换副框变换为内开窗，材料设计通用性强。

玻璃标配 5+20A+5 中空玻璃，隔音、保温性能更佳。

固定玻璃室内安装，采用外压胶条，内打胶工艺，使玻璃安装更安全更便捷。

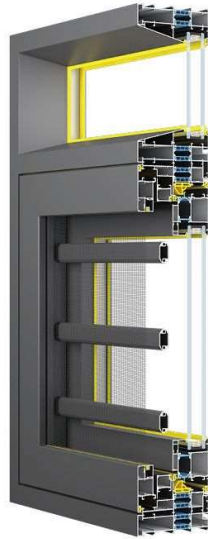

产品配置 Product configuration

型材壁厚: 1.4mm	五金配置: 欧标
附件配置: 定制配件	玻璃配置: 5+20A+5
隔热条: 融海、优泰	密封条: 海达、合和
组角方式: 铝角码	纱网配置: SUS304 不锈钢纱网

产品参数 Product parameters

气密性:	GB/T7106-2008	8级
水密性:	GB/T7106-2008	6级
抗风压性:	GB/T7106-2008	9级
隔音性:	GB/T8485-2008	5级
保温性:	GB/T8484-2008	7级

开启方式 Opening mode

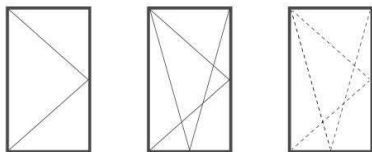

外开

外开上悬

内开内倒

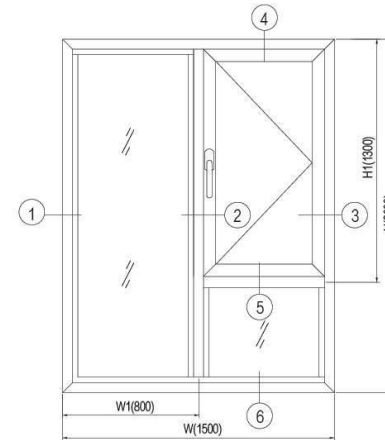

宽(mm)	高(mm)	面积(平方)	公斤/平方
1500	2000	3	11KG

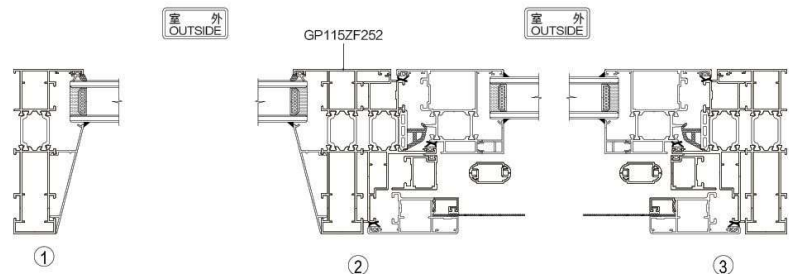
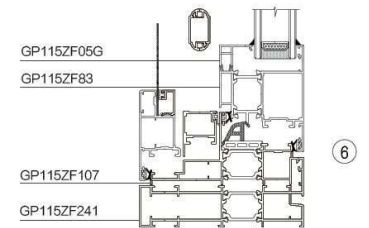
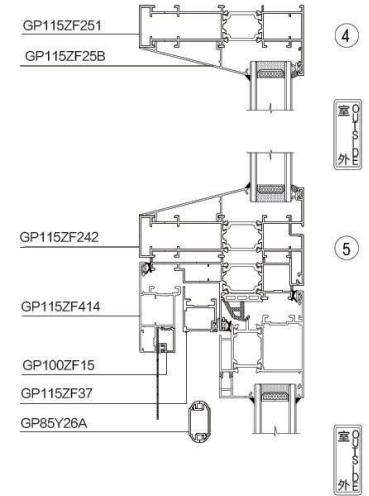

<p>GP115ZF251 外框</p> <p>壁厚:1.4mm 米重:1.637kg/m</p>	<p>GP115ZF241 外框</p> <p>壁厚:1.4mm 米重:1.665kg/m</p>	<p>GP115ZF252 中挺</p> <p>壁厚:1.4mm 米重:1.745kg/m</p>	<p>GP115ZF242 中挺</p> <p>壁厚:1.4mm 米重:1.773kg/m</p>
<p>GP115ZF107 外开副框</p> <p>壁厚:1.4mm 米重:1.318kg/m</p>	<p>GP115ZF83 扇料</p> <p>壁厚:1.4mm 米重:1.288kg/m</p>	<p>GP115ZF05G 压线</p> <p>壁厚:1.1mm 米重:0.217kg/m</p>	<p>GP115ZF414 65纱扇</p> <p>壁厚:1.35mm 米重:0.652kg/m</p>
<p>GP100ZF15 纱窗压线</p> <p>壁厚:1.1mm 米重:0.131kg/m</p>	<p>GP115ZF25B 斜边压线</p> <p>壁厚:1.1mm 米重:0.334kg/m</p>	<p>GP115ZF35 菱形压线</p> <p>壁厚:1.0mm 米重:0.413kg/m</p>	<p>GP115ZF05M 圆弧压线</p> <p>壁厚:1.0mm 米重:0.411kg/m</p>
<p>GP115ZF37 开启框</p> <p>壁厚:1.2mm 米重:0.406kg/m</p>	<p>GP115ZF26 护栏外框</p> <p>壁厚:1.1mm 米重:0.187kg/m</p>	<p>GP115ZF48 分体玻璃假中挺</p> <p>壁厚:1.3mm 米重:1.143kg/m</p>	<p>GP115ZF18 纱扇假中挺</p> <p>壁厚:1.4mm 米重:0.562kg/m</p>
<p>GP115ZF94 纱扇中横</p> <p>壁厚:1.4mm 米重:0.719kg/m</p>	<p>GP115ZF36 护栏管</p> <p>壁厚:1.2mm 米重:0.29kg/m</p>	<p>GP85Y26A 双色防栏杆</p> <p>壁厚:1.2mm 米重:0.181kg/m</p>	<p>DP12015 120转角</p> <p>壁厚:1.4mm 米重:1.425kg/m</p>



在超高模具精度的严格品控下，经过各种精细的工艺智造，
即使是不易觉察的零件内部也没有被忽视，从而让产品由内而外，
显现品质匠心和灵动美感。



GP120ZF

系列隔热平开窗典型窗型

产品介绍 Product introduction

边框宽度为 120mm，材料壁厚 2.0mm，型材为隔热断桥机械复合式结构，选用 28mm 及 20mm 尼龙隔热条 (PA66-GF25)，具有出色的隔热性能。

三腔结构设计配置性能良好的 EPDM 复合发泡胶条，三道密封胶条及等温线的设计，使产品具有良好的气密性、水密性及保温性。

可通过转换副框变换为内开窗，材料设计通用性强。

玻璃标配 5+20A+5 中空玻璃，隔音、保温性能更佳。

固定玻璃室内安装，采用外压胶条，内打胶工艺，使玻璃安装更安全更便捷。

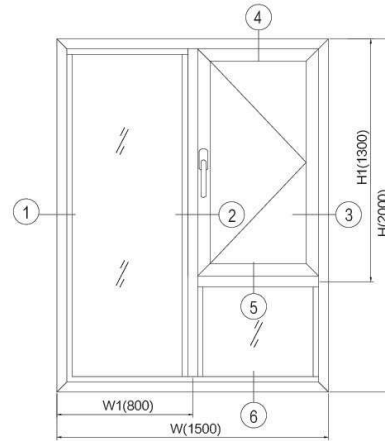
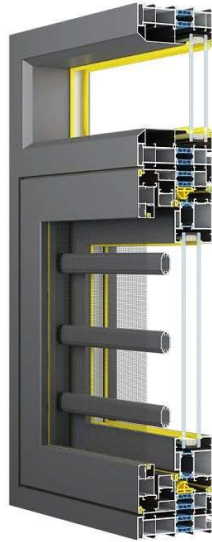

宽(mm)	高(mm)	面积(平方)	公斤/平方
1500	2000	3	13.5KG

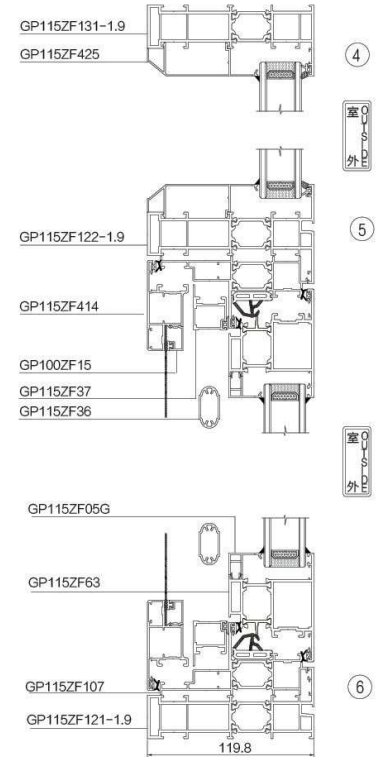

产品配置 Product configuration

型材壁厚: 2.0mm	五金配置: 欧标
附件配置: 定制配件	玻璃配置: 5+20A+5
隔热条: 融海、优泰	密封条: 海达、合和
组角方式: 注胶铝角码	纱网配置: SUS304 不锈钢纱网

产品参数 Product parameters

气密性:	GB/T7106-2008	8级
水密性:	GB/T7106-2008	6级
抗风压性:	GB/T7106-2008	9级
隔音性:	GB/T8485-2008	5级
保温性:	GB/T8484-2008	7级

开启方式 Opening mode

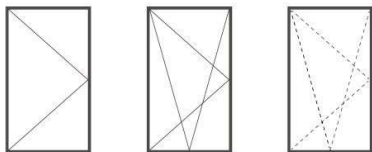

外开

外开上悬

内开内倒

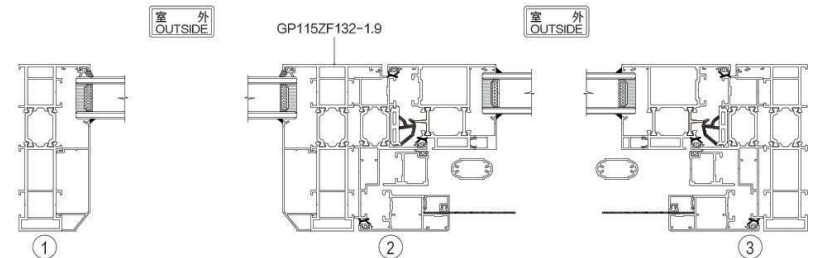

<p>GP115ZF131 外框</p> <p>壁厚:2.0mm 米重:2.267kg/m</p>	<p>GP115ZF121 外框</p> <p>壁厚:2.0mm 米重:2.295kg/m</p>	<p>GP115ZF132 中挺</p> <p>壁厚:2.0mm 米重:2.405kg/m</p>	<p>GP115ZF122 中挺</p> <p>壁厚:2.0mm 米重:2.431kg/m</p>
<p>GP115ZF107 副框</p> <p>壁厚:1.4mm 米重:1.318kg/m</p>	<p>GP115ZF104 扇料</p> <p>壁厚:2.0mm 米重:1.928kg/m</p>	<p>GP115ZF63 扇料</p> <p>壁厚:1.9mm 米重:1.707kg/m</p>	<p>GP115ZF05G 压线</p> <p>壁厚:1.1mm 米重:0.217kg/m</p>
<p>GP115ZF108 内开副框</p> <p>壁厚:1.4mm 米重:1.554kg/m</p>	<p>GP115ZF414 65纱扇</p> <p>壁厚:1.4mm 米重:0.652kg/m</p>	<p>GP100ZF15 纱扇压线</p> <p>壁厚:1.1mm 米重:0.131kg/m</p>	<p>GP115ZF94 纱扇中横</p> <p>壁厚:1.4mm 米重:0.719kg/m</p>
<p>GP115ZF25B 斜边压线</p> <p>壁厚:1.1mm 米重:0.334kg/m</p>	<p>GP115ZF425 菱形压线</p> <p>壁厚:1.0mm 米重:0.414kg/m</p>	<p>GP115ZF05M 圆弧压线</p> <p>壁厚:1.0mm 米重:0.411kg/m</p>	<p>GP115ZF37 开启框</p> <p>壁厚:1.2mm 米重:0.406kg/m</p>
<p>GP115ZF26 护栏外框</p> <p>壁厚:1.1mm 米重:0.187kg/m</p>	<p>GP115ZF36 护栏管</p> <p>壁厚:1.2mm 米重:0.29kg/m</p>	<p>GP85Y26A 双色防护栏</p> <p>壁厚:1.2mm 米重:0.181kg/m</p>	<p>DP12015 120°转角</p> <p>壁厚:1.4mm 米重:1.425kg/m</p>



GP108

系列断桥隔热平开窗纱一体·内外平齐

产品介绍 Product introduction

边框宽度为 108mm，材料壁厚 1.4mm，型材为隔热断桥机械复合式结构，选用 20mm、14.8mm 及 10mm 尼龙隔热条 (PA66-GF25)，具有出色的隔热性能。

三腔结构设计配置性能良好的 EPDM 复合发泡胶条，使产品具有良好的气密性、水密性及保温性。

通过转换副框变换为内开窗，材料设计通用性强。

玻璃标配 5+20A+5 中空玻璃，隔音、保温性能更佳。

固定玻璃室内安装，采用外压胶条，内打胶工艺，使玻璃安装更安全更便捷。

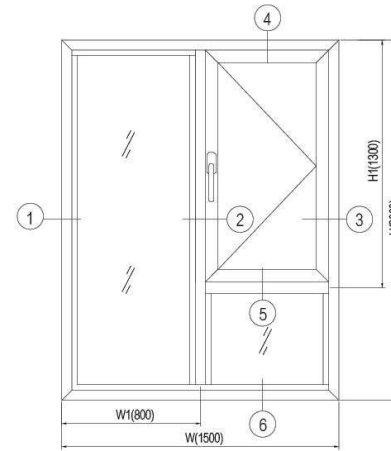

宽(mm)	高(mm)	面积(平方)	公斤/平方
1500	2000	3	11.53KG

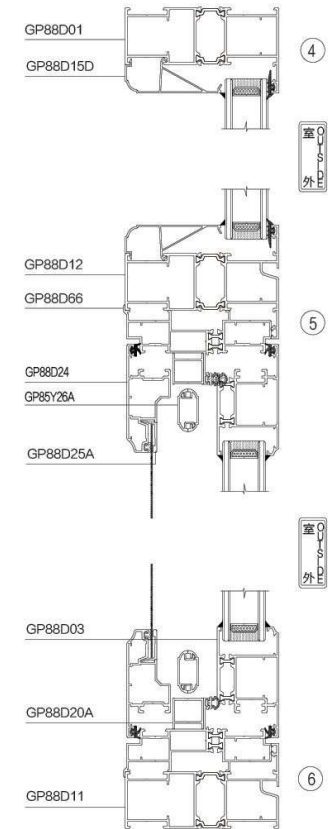

产品配置 Product configuration

型材壁厚: 1.6mm	五金配置: 霍曼、派阁
附件配置: 定制配件	玻璃配置: 5+20A+5
隔热条: 泰诺风、融海	密封条: 海达、合和
组角方式: 角码、销钉	纱网配置: SUS304 不锈钢纱网

产品参数 Product parameters

气密性:	GB/T7106-2008	8级
水密性:	GB/T7106-2008	6级
抗风压性:	GB/T7106-2008	8级
隔音性:	GB/T8485-2008	5级
保温性:	GB/T8484-2008	7级

开启方式 Opening mode

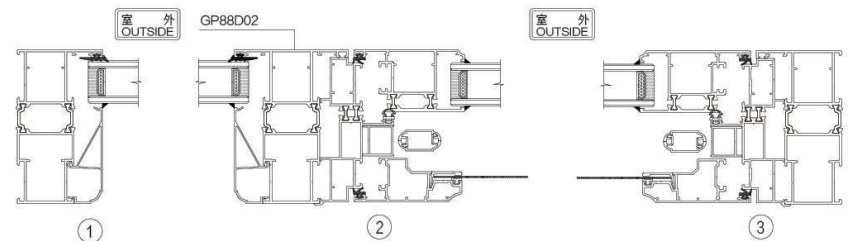
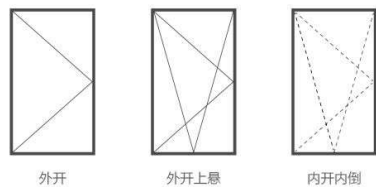

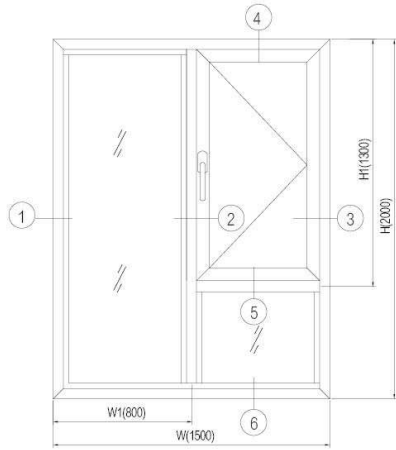

宽(mm)	高(mm)	面积(平方)	公斤/平方
1500	2000	3	11.61KG

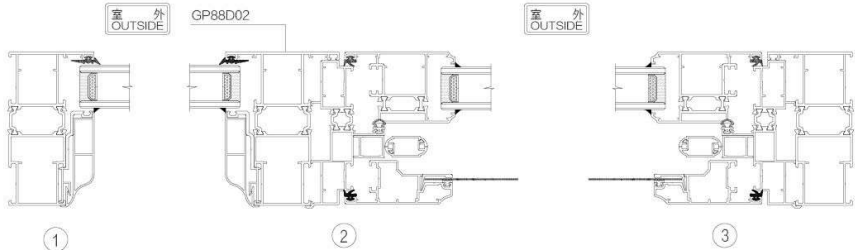
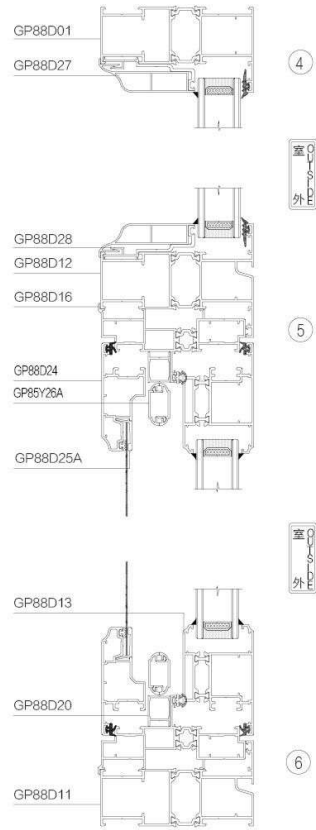

GP88D01 108边框 壁厚:1.4mm 米重:1.858kg/m	GP88D11 108暗排边框 壁厚:1.4mm 米重:1.896kg/m	GP88D21 120边框 壁厚:1.4mm 米重:1.91kg/m	GP88D31 120隐排边框 壁厚:1.4mm 米重:1.948kg/m
GP88D02 108中挺 壁厚:1.4mm 米重:1.985kg/m	GP88D12 108隐排中挺 壁厚:1.4mm 米重:2.019kg/m	GP88D22 120中挺 壁厚:1.4mm 米重:2.037kg/m	GP88D32 120隐排中挺 壁厚:1.4mm 米重:2.071kg/m
GP88D66 108小玻扇副框 壁厚:1.4mm 米重:1.512kg/m	GP88D16 108大玻扇转换框 壁厚:1.4mm 米重:1.516kg/m	GP88D26 120大玻扇转换框 壁厚:1.4mm 米重:1.601kg/m	GP88D86 108小扇开启护栏副框 壁厚:1.4mm 米重:1.546kg/m
GP88D76 120大玻扇开启护栏副框 壁厚:1.4mm 米重:1.548kg/m	GP88D106 108双内开副框 壁厚:1.4mm 米重:1.488kg/m	GP88D116 108玻扇内开副框 壁厚:1.3mm 米重:1.413kg/m	GP88D03 开启扇 壁厚:1.4mm 米重:1.338kg/m
GP88D13 开启扇 壁厚:1.4mm 米重:1.482kg/m	GP88D103 106双内开副框 壁厚:1.4mm 米重:1.212kg/m	GP88D90 大扇假中挺 壁厚:1.4mm 米重:0.731kg/m	GP88D90A 小扇假中挺 壁厚:1.4mm 米重:0.68kg/m

<p>GP88D90B 纱扇假中挺</p> <p>壁厚:1.4mm 米重:0.482kg/m</p>	<p>GP88D34 纱扇</p> <p>壁厚:1.3mm 米重:0.806kg/m</p>	<p>GP88D24 纱扇</p> <p>壁厚:1.3mm 米重:0.857kg/m</p>	<p>GP88D102 双内开小纱扇</p> <p>壁厚:2.0mm 米重:0.578kg/m</p>
<p>GP88D44 纱扇</p> <p>壁厚:1.3mm 米重:0.858kg/m</p>	<p>GP88D107 纱扇扣座</p> <p>壁厚:1.0mm 米重:0.082kg/m</p>	<p>GP88D115 纱扇压线</p> <p>壁厚:1.2mm 米重:0.109kg/m</p>	<p>GP88D35 纱扇压线</p> <p>壁厚:1.0mm 米重:0.129kg/m</p>
<p>GP88D25 纱扇压线</p> <p>壁厚:1.2mm 米重:0.105kg/m</p>	<p>GP88D25A 纱扇压线</p> <p>壁厚:1.2mm 米重:0.124kg/m</p>	<p>GP88D27 压线</p> <p>壁厚:1.1mm 米重:0.514kg/m</p>	<p>GP88D15D 108压线</p> <p>壁厚:1.0mm 米重:0.423kg/m</p>
<p>GP88D15F 120压线</p> <p>壁厚:1.0mm 米重:0.476kg/m</p>	<p>GP88D37 压线</p> <p>壁厚:1.1mm 米重:0.586kg/m</p>	<p>GP88D28 压座</p> <p>壁厚:2.0mm 米重:0.46kg/m</p>	<p>GP88D38 压座</p> <p>壁厚:2.0mm 米重:0.504kg/m</p>
<p>GP88D20 护栏框</p> <p>壁厚:1.2mm 米重:0.227kg/m</p>	<p>GP88D20A 护栏框</p> <p>壁厚:1.2mm 米重:0.268kg/m</p>	<p>GP85Y26AA 双色防护栏</p> <p>壁厚:1.2mm 米重:0.181kg/m</p>	<p>GP88D20B 开启护栏框</p> <p>壁厚:1.4mm 米重:0.388kg/m</p>



在超高模具精度的严格品控下，经过各种精细的工艺智造，即使是不易觉察的零件内部也没有被忽视，从而让产品由内而外，显现品质匠心和灵动美感。

